



Modellliste TopVariable

Inhalt

- 4 Besprechungstische
- 7 Platten
- 8 Zwischenplatten und Gestelle
- 9 Schreibtische mit Unterhänger
- 10 Zubehör für Unterhänger
- 11 Stehpulte
- 12 Farbschlüssel

Emissionsarme
Arbeitsplatte mit um-
laufender ABS-Kante

Tischhöhe
72 cm
Tischtiefen
60, 70, 80, 90
und 100 cm

andere Höhen und
Tiefen auf Anfrage

9Q30-Maß
4-Fuß-Vierkantgestell
30x30 mm
mit umlaufendem
Stahlrahmen
40x25 mm

9Q40-Maß
4-Fuß-Vierkantgestell
40x40 mm
mit umlaufendem
Stahlrahmen
50x30 mm

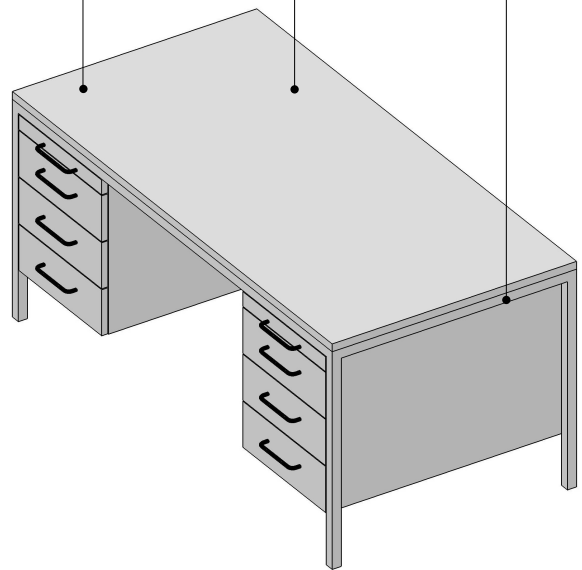

Besprechungstisch

4-Fuß-Vierkantgestell 30x30 mm, Gestell und Platte bündig, Tischplatte 25 mm stark melaminharzbeschichtet mit umlaufender ABS-Kante, Umlaufendes Stahlrahmengestell mit gerundeten Kanten und Bodenausgleichsschrauben, Tischhöhe 72 cm

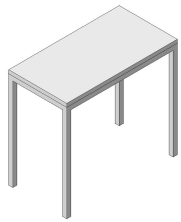

Bestellnummer	Breite	Tiefe	Höhe
9Q30-500x600	50	60	72
9Q30-600x600	60	60	72
9Q30-700x600	70	60	72
9Q30-800x600	80	60	72
9Q30-900x600	90	60	72
9Q30-1000x600	100	60	72
9Q30-1200x600	120	60	72
9Q30-1400x600	140	60	72
9Q30-1600x600	160	60	72
9Q30-1800x600	180	60	72
9Q30-2000x600	200	60	72

9Q30-800x700	80	70	72
9Q30-900x700	90	70	72
9Q30-1000x700	100	70	72
9Q30-1200x700	120	70	72
9Q30-1400x700	140	70	72
9Q30-1600x700	160	70	72
9Q30-1800x700	180	70	72

9Q30-500x800	50	80	72
9Q30-600x800	60	80	72
9Q30-700x800	70	80	72
9Q30-800x800	80	80	72
9Q30-900x800	90	80	72
9Q30-1000x800	100	80	72
9Q30-1200x800	120	80	72
9Q30-1400x800	140	80	72
9Q30-1600x800	160	80	72
9Q30-1800x800	180	80	72
9Q30-2000x800	200	80	72

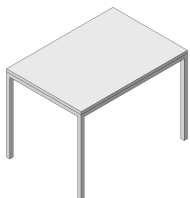

9Q30-900x900	90	90	72
9Q30-1000x900	100	90	72
9Q30-1200x900	120	90	72
9Q30-1400x900	140	90	72
9Q30-1600x900	160	90	72
9Q30-1800x900	180	90	72
9Q30-2000x900	200	90	72

9Q30-1000x1000	100	100	72
9Q30-1200x1000	120	100	72
9Q30-1400x1000	140	100	72
9Q30-1600x1000	160	100	72
9Q30-1800x1000	180	100	72
9Q30-2000x1000	200	100	72

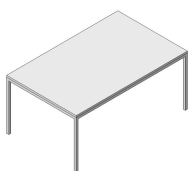

Beistelltisch

4-Fuß-Vierkantgestell 30x30 mm, Gestell und Platte bündig, Tischplatte 25 mm stark melaminharzbeschichtet mit umlaufender ABS-Kante, Umlaufendes Stahlrahmengestell mit gerundeten Kanten und Bodenausgleichsschrauben, Tischhöhe 72 cm

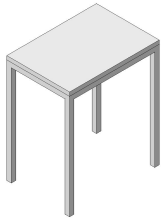

Bestellnummer	Breite	Tiefe	Höhe
9Q30-420x600	42	60	72
9Q30-420x700	42	70	72
9Q30-420x800	42	80	72
9Q30-420x900	42	90	72
9Q30-420x1000	42	100	72

Trapeztisch

4-Fuß-Dreikantgestell 30x30 mm, Gestell und Platte bündig, Tischplatte 25 mm stark melaminharzbeschichtet mit umlaufender ABS-Kante, Umlaufendes Stahlrahmengestell mit gerundeten Kanten und Bodenausgleichsschrauben, Tischhöhe 72 cm

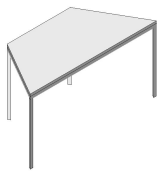

Bestellnummer	Breite	Tiefe	Höhe
9Q30-TR-1400x700	140	61	72
Anschlußseiten 70x70x70 cm			
9Q30-TR-1600x700	160	61	72
Anschlußseiten 70x70x70 cm			
9Q30-TR-1600x800	160	69	72
Anschlußseiten 80x80x80 cm			

Besprechungstisch

mit 4-Fuß-Vierkantgestell 30x30 mm, Tischplatte rund, Tischplatte 25 mm stark melaminharzbeschichtet mit umlaufender ABS-Kante, Umlaufendes Stahlrahmengestell mit gerundeten Kanten und Bodenausgleichsschrauben, Tischhöhe 72 cm



Bestellnummer	Durchmesser	Höhe
9Q30-FR01_800	80	72
9Q30-FR01_900	90	72
9Q30-FR01_1000	100	72
9Q30-FR01_1200	120	72
9Q30-FR01_1400	140	72
9Q30-FR01_1600	160	72

Besprechungstisch

4-Fuß-Vierkantgestell 40x40 mm, Gestell und Platte bündig, Zargen verstärkt, Tischplatte 25 mm stark melaminharzbeschichtet mit umlaufender ABS-Kante, Umlaufendes Stahlrahmengestell mit gerundeten Kanten und Bodenausgleichsschrauben, Tischhöhe 72 cm

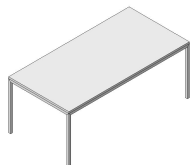

Bestellnummer	Breite	Tiefe	Höhe
9Q40-700x700	70	70	72
9Q40-1000x700	100	70	72
9Q40-1200x700	120	70	72
9Q40-1400x700	140	70	72
9Q40-1600x700	160	70	72
9Q40-1800x700	180	70	72
9Q40-800x800	80	80	72
9Q40-900x800	90	80	72
9Q40-1000x800	100	80	72
9Q40-1200x800	120	80	72
9Q40-1400x800	140	80	72
9Q40-1600x800	160	80	72
9Q40-1800x800	180	80	72
9Q40-2000x800	200	80	72
9Q40-900x900	90	90	72
9Q40-1000x900	100	90	72
9Q40-1200x900	120	90	72
9Q40-1400x900	140	90	72
9Q40-1600x900	160	90	72
9Q40-1800x900	180	90	72
9Q40-2000x900	200	90	72
9Q40-2200x900	220	90	72
9Q40-1000x1000	100	100	72
9Q40-1200x1000	120	100	72
9Q40-1400x1000	140	100	72
9Q40-1600x1000	160	100	72
9Q40-1800x1000	180	100	72
9Q40-2000x1000	200	100	72
9Q40-2200x1000	220	100	72
9Q40-2400x1000	240	100	72

Besprechungstisch-Rund

mit 4-Fuß-Vierkantgestell 30x30 mm, Tischplatte rund, Tischplatte 25 mm stark melaminharzbeschichtet mit umlaufender ABS-Kante, Umlaufendes Stahlrahmengestell mit gerundeten Kanten und Bodenausgleichsschrauben, Tischhöhe 72 cm

Bestellnummer	Durchmesser	Höhe
9Q40-FR01_1400	140	72
9Q40-FR01_1600	160	72

Bürowagen

4-Fuß-Vierkantgestell 30x30 mm, Gestell und Platte bündig, Tischplatte 25 mm stark melaminharzbeschichtet mit umlaufender ABS-Kante, Umlaufendes Stahlrahmengestell mit gerundeten Kanten und Bodenausgleichsschrauben oder Rollen, Tischhöhe 72 / 76 cm

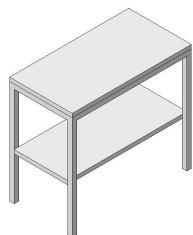

Bestellnummer	Breite	Tiefe	Höhe
9Q30-AT1-800x420	80	42	72

mit einer Zwischenplatte lichtet Maß 350 mm



9Q30-AT2-800x420	80	42	72
-------------------------	----	----	----

mit zwei Zwischenplatten lichtet Maß unten 331 mm, oben 223 mm

9Q30-AT2-800x420	80	42	72
-------------------------	----	----	----

mit drei Zwischenplatten lichtet Maß unten 160 mm, mitte 160 mm, oben 214 mm

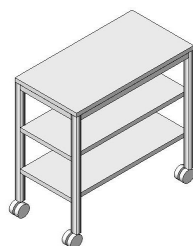

9Q30-AR1-800x420	80	42	72
-------------------------	----	----	----

mit einer Zwischenplatte lichtet Maß 350 mm, auf Rollen, davon 2 feststellbar

9Q30-AR2-800x420	80	42	72
-------------------------	----	----	----

mit zwei Zwischenplatten lichtet Maß unten 331 mm, oben 171 mm, auf Rollen, davon 2 feststellbar

9Q30-AR3-800x420	80	42	72
-------------------------	----	----	----

mit drei Zwischenplatten lichtet Maß unten 160 mm, mitte 160 mm, oben 164 mm, auf Rollen, davon 2 feststellbar

Zubehör für Tische

mit Vierkantgestell 30x30 mm

Höhenverstellschraube

für Gestellrohr 30x30 mm Gewindegröße M 20 x 25 mm Kunststoff schwarz



Bestellnummer

038
Verstellbereich bis 25 mm

034
Verstellbereich bis 60 mm

Rollen

für Tische mit Vierkantgestell 30x30 mm, Rollenset bestehend aus 4 Rollen (2x gebremst 2x ungebremst) und Stopfen 30x30 Kunststoff schwarz zur Aufnahme von Metallstiften



Bestellnummer

9060RO
1 Satz Rollen (4 Stück)
davon 2 feststellbar

Platten

Tischplatte rechteckig, 25 mm stark melaminharzbeschichtet mit umlaufender ABS-Kante

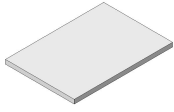

Bestellnummer	Breite	Tiefe
PL-RE-420x600	42	60
PL-RE-500x600	50	60
PL-RE-600x600	60	60
PL-RE-700x600	70	60
PL-RE-800x600	80	60
PL-RE-900x600	90	60
PL-RE-1000x600	100	60
PL-RE-1200x600	120	60
PL-RE-1400x600	140	60
PL-RE-1600x600	160	60
PL-RE-1800x600	180	60
PL-RE-2000x600	200	60
PL-RE-1000x700	100	70
PL-RE-1200x700	120	70
PL-RE-1400x700	140	70
PL-RE-1600x700	160	70
PL-RE-1800x700	80	70
PL-RE-420x800	42	80
PL-RE-500x800	50	80
PL-RE-600x800	60	80
PL-RE-700x800	70	80
PL-RE-800x800	80	80
PL-RE-900x800	90	80
PL-RE-1000x800	100	80
PL-RE-1200x800	120	80
PL-RE-1400x800	140	80
PL-RE-1600x800	160	80
PL-RE-1800x800	180	80
PL-RE-2000x800	200	80
PL-RE-900x900	90	90
PL-RE-1000x900	100	90
PL-RE-1200x900	120	90
PL-RE-1400x900	140	90
PL-RE-1600x900	160	90
PL-RE-1800x900	180	90
PL-RE-2000x900	200	90
PL-RE-2200x900	220	90
PL-RE-1000x1000	100	100
PL-RE-1200x1000	120	100
PL-RE-1400x1000	140	100
PL-RE-1600x1000	160	100
PL-RE-1800x1000	180	100
PL-RE-2000x1000	200	100
PL-RE-2200x1000	220	100
PL-RE-2400x1000	240	100

Platten für Trapez Tisch

Tischplatte trapezförmig, 25 mm stark melaminharzbeschichtet mit umlaufender ABS-Kante

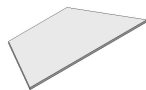

Bestellnummer	Breite	Tiefe
PL-TR-1400x700 B 140 T 61 cm / 2,5 cm stark für Trapezische, melaminharz- beschichtet mit umlaufender ABS-Kante	140	61
PL-TR-1600x800 B 160 T 69 cm / 2,5 cm stark für Trapezische, melaminharz- beschichtet mit umlaufender ABS-Kante	160	69

Platten rund

Tischplatte rund, 25 mm stark melaminharzbeschichtet mit umlaufender ABS-Kante



Bestellnummer	Durchmesser
PL-FR01-600	60
PL-FR01-700	70
PL-FR01-800	80
PL-FR01-900	90
PL-FR01-1000	100
PL-FR01-1200	120
PL-FR01-1400	140
PL-FR01-1600	160

Zwischenplatten

für 4-Fuß-Vierkantgestelle 30x30 mm, 25 mm stark melaminharzbeschichtet mit umlaufender ABS-Kante, Höhe frei wählbar

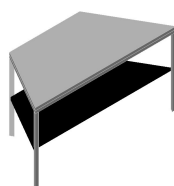
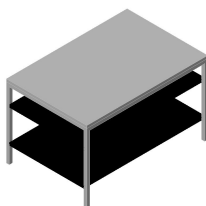
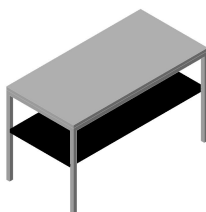

Bestellnummer	Breite	Tiefe
9Q30ZP-RE-420x600	42	60
9Q30ZP-RE-800x600	80	60
9Q30ZP-RE-1200x600	120	60
9Q30ZP-RE-1600x600	160	60
9Q30ZP-RE-1400x700	140	70
9Q30ZP-RE-1600x700	160	70
9Q30ZP-RE-420x800	42	80
9Q30ZP-RE-800x800	80	80
9Q30ZP-RE-1200x800	120	80
9Q30ZP-RE-1600x800	160	80
9Q30ZP-RE-1800x900	180	90
9Q30ZP-RE-2000x1000	200	100
9Q30ZP-TR-1400x700	140	61
9Q30ZP-TR-1600x700	160	61

Gestell rechteckig

4-Fuß-Vierkantgestell 30x30 mm, Höhe 695 mm

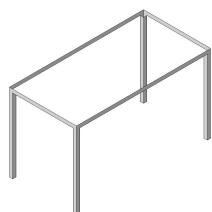

Bestellnummer	Breite	Tiefe	Höhe
9Q30G-RE-420x600	42	60	69,5
9Q30G-RE-500x600	50	60	69,5
9Q30G-RE-600x600	60	60	69,5
9Q30G-RE-700x600	70	60	69,5
9Q30G-RE-800x600	80	60	69,5
9Q30G-RE-900x600	100	60	69,5
9Q30G-RE-1000x600	100	60	69,5
9Q30G-RE-1200x600	120	60	69,5
9Q30G-RE-1400x600	140	60	69,5
9Q30G-RE-1600x600	160	60	69,5
9Q30G-RE-1800x600	180	60	69,5
9Q30G-RE-2000x600	200	60	69,5
9Q30G-RE-1400x700	140	70	69,5
9Q30G-RE-1600x700	160	70	69,5
9Q30G-RE-420x800	42	80	69,5
9Q30G-RE-500x800	50	80	69,5
9Q30G-RE-600x800	60	80	69,5
9Q30G-RE-700x800	70	80	69,5
9Q30G-RE-800x800	80	80	69,5
9Q30G-RE-900x800	90	80	69,5
9Q30G-RE-1000x800	100	80	69,5
9Q30G-RE-1200x800	120	80	69,5
9Q30G-RE-1400x800	140	80	69,5
9Q30G-RE-1600x800	160	80	69,5
9Q30G-RE-1800x800	180	80	69,5
9Q30G-RE-2000x800	200	80	69,5
9Q30G-RE-900x900	90	90	69,5
9Q30G-RE-1600x900	160	90	69,5
9Q30G-RE-1800x900	180	90	69,5
9Q30G-RE-2000x900	200	90	69,5
9Q30G-RE-1000x1000	100	100	69,5
9Q30G-RE-1600x1000	160	100	69,5
9Q30G-RE-1800x1000	180	100	69,5
9Q30G-RE-2000x1000	200	100	69,5

Gestell Trapezförmig

4-Fuß-Vierkantgestell 30x30 mm, Höhe 695 mm

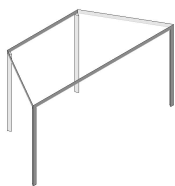

Bestellnummer	Breite	Tiefe	Höhe
9Q30G-TR-1400x700	140	61	69,5
9Q30G-TR-1600x700	160	61	69,5

Gestell Stützfuß

mit Anschraubplatte, Höhe 695 cm

Bestellnummer

9Q30-EFB

9Q40-EFB

Schreibtisch

mit Unterschrank montiert 4-Fuß-Vierkantgestell 30x30 mm, Tischplatte 25 mm stark, melaminharzbeschichtet mit umlaufender ABS-Kante, Umlaufendes Stahlrahmengestell mit gerundeten Kanten und Bodenausgleichsschrauben, Tischhöhe 72 cm, Schubkastenblenden mit Bügelgriff Typ 1 (Standard)



Bestellnummer	Breite	Tiefe	Höhe
9Q30-UL-1200x800Z	120	80	72
9Q30-UL-1200x800H	120	80	72
9Q30-UL-1600x800Z	160	80	72
9Q30-UL-1600x800H	160	80	72
9Q30-UR-1200x800Z	120	80	72
9Q30-UR-1200x800H	120	80	72
9Q30-UR-1600x800Z	160	80	72
9Q30-UR-1600x800H	160	80	72

Schreibtisch

mit zwei Unterschränken links und rechts montiert, 4-Fuß-Vierkantgestell 30x30 mm, Tischplatte 25 mm stark melaminharzbeschichtet mit umlaufender ABS-Kante, Umlaufendes Stahlrahmengestell mit gerundeten Kanten und Bodenausgleichsschrauben Tischhöhe 72 cm, Schubkastenblenden mit Bügelgriff Typ 1 (Standard)

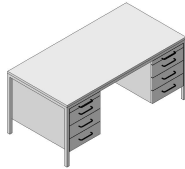

Bestellnummer	Breite	Tiefe	Höhe
9Q30-UB-1600x800ZZ	160	80	72
9Q30-UB-1600x800ZH	160	80	72
9Q30-UB-1600x800HZ	160	80	72
9Q30-UB-1600x800HH	160	80	72

Schubkasteneinteilung

Z	1-3-3-3 Ausziehbrett mit Materialeinsatz 3 Stahlschübe 3 HE
H	1-3-6 Ausziehbrett mit Materialeinsatz 1 Stahlschub 3 HE 1 Stahlschub 6 HE mit Hängerahmen

Zubehör für Unterhänger

Stempelhalter

aus Metall

**Bestellnummer****Breite****Höhe****004S**

33

4

für 9 Stempel

Stellbretter

Querunterteilungen für Stahlschub, aus Kunststoff

**Bestellnummer****Breite****Höhe****005S**

33

8

Trennbretter

Längsunterteilung zwischen Stellbrettern, aus Metall

**Bestellnummer****Breite****Höhe****009S**

33

7

DIN A4

007S

11

7

DIN A7

008S

22

7

DIN A5

Hängerahmen

aus Metall und Kunststoff

**Bestellnummer****Breite****Tiefe****Höhe****026S**

35

71

25

Formulardrahteinsatz

für lange Schubkästen, aus Metall

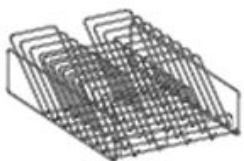
**Bestellnummer****Breite****Tiefe****Höhe****053SH**

31

68

10

für lange Schubkästen

12 Fächer DIN A4

3 Höheneinheiten

Farbe: schwarz

Stehpulte

4-Fuß-Vierkantgestell 30x30 mm, Gestell und Platte bündig, Tischplatte 25 mm stark, melaminharzbeschichtet mit umlaufender ABS-Kante, Höhe 108-123 cm



Bestellnummer

Breite

Tiefe

Höhe

9SP-01

80

42

123

H 108-123 B 80 T 42 cm
höhenverstellbar
ohne Zwischenbrett
ohne Blende

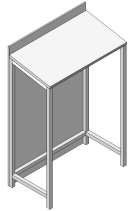

9SP-02

80

42

123

H 108-123 B 80 T 42 cm
höhenverstellbar
ohne Zwischenbrett
mit Blende



9SP-03

80

42

123

H 108-123 B 80 T 42 cm
höhenverstellbar
mit Zwischenbrett
ohne Blende



9SP-04

80

42

123

H 108-123 B 80 T 42 cm
höhenverstellbar
mit Zwischenbrett
mit Blende

Farbschlüssel

Dekore

Anthrazit	A
Bergahorn	AN
Ahorn Hell	ANH
Königsahorn	ANK
Ahorn Dunkel	AD
Aluminium	AL
Buche	BU
Buche Natur	BUN
Weißbuche	WBU
Basalt	BT
Eiche Hell	EHE
Eiche gekalkt	EG
Lichtgrau	L
Kirsche Edel	KE
Petrolgrau	PG
Saharabeige	S
Warmweiß	WW
Weißgrau	WG

Farbkürzel

Gestellfarben

Aluminium	AL	RAL 9006
Anthrazit	A	RAL 7016
Brasilbraun	B	RAL 8014
Graualuminium	GAL	RAL 9007
Korallrot	K	RAL 3020
Lichtgrau	L	RAL 7035
Patinagrün	P	RAL 6000
Quarzgrau	Q	RAL 7039
Saharabeige	S	RAL 1013
Schiefergrau	SG	RAL 7015
Schwarz	SW	RAL 9005
Taubengrau	T	RAL 7001
Verkehrsweiß	WV	RAL 9016
Weißgrau	WG	RAL 9002
Blau Feinstruktur	BLF	RAL 5003
Lichtgrau Feinstruktur	LF	RAL 7035
Aluminiumfarben Feinstruktur	ALF	RAL 9006
Anthrazitgrau Feinstruktur	AF	RAL 7016
Schwarz Feinstruktur	SWF	RAL 9005

Farbkürzel

Griffe

Bügelgriff Typ 1 (Standard)	metallic
Bogengriff Typ 2	metallic
Eckgriff Typ 3	metallic
Rundgriff Typ 4	schwarz
Rundgriff Typ 5	metallic
Bohrmaß der Griffe (Standard)	160 mm
	optional 128 mm

Sonderdekore und Sondergestellfarben auf Anfrage - Farbänderungen unter Vorbehalt

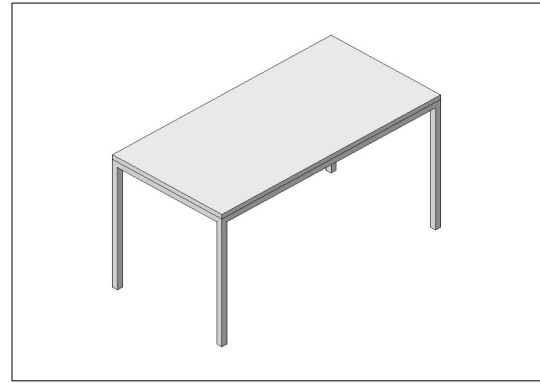

RöschOffice

Büromöbelwerk EB GmbH
Hartmannstraße 1
04838 Eilenburg

Telefon 03423-666200

Telefax 03423-666333

verkauf@roesch-office.de

Stand Juli 2024_02